

# Metso:Outotec

Liikuteltavat Nordtrack™-ratkaisut

## Tee urakoinnista entistä tuottavampaa

Murskaimet, seulat  
ja kuljettimet  
urakoitsijoille ja  
pienille työmaille.





Asfaltin kierrätys



Betonin purku



Kiviainestuoantanto

# Luotettavat ratkaisut urakointiin

Liikuteltavilla Metso Outotec Nordtrack -murskaus- ja seulontalaitoksilla saat urakat helposti käyntiin ajallaan ja pysyt budjetissa. Nordtrack-malliston vakiotuotteet ja maailmanlaajuinen myynti- ja tukiverkosto ovat ihanteellinen valinta urakoitsijoille, joiden on pysyttävä aikataulussa ja tuotettava tarvittava kapasiteetti nopeasti.

Nordtrack-laitteet on suunniteltu erityisesti asfaltin murskaukseen, betonin kierrätykseen sekä kevyempään kiviainestuoantoon. Niillä voidaan myös seuloa niin hiiltä kuin maatalouden materiaaleja, kuten pintamaata ja puuta. Nordtrack-laitteet sopivat loistavasti lyhytaikaisiin urakoihin tai aloittelevien yrittäjien tarpeisiin. Nordtrack-yksiköissä hyödynnetään käytössä hyväksi todettua teknologiaa. Kestävät ja luotettavat laitteet takaavat tarvittavan käytettävyyden ja tuottavuuden.

Nordtrack-laitteet toimitetaan keskimäärin vain muutamassa viikossa ja ne voidaan ottaa nopeasti käyttöön. Lisäksi niitä on helppo kuljettaa työmaalta toiselle kompaktin koon ansiosta. Nordtrack-tuotteita on myös helppo liikutella työmaalla, koska niissä on tukevat renkaat tai telat sekä kauko-ohjain, joilla ne saadaan siirrettyä täsmälleen haluttuun kohtaan.

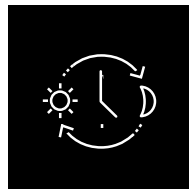

Luotettava

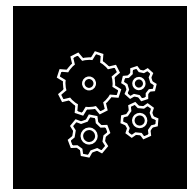

Käyttövalmis



Liikuteltava

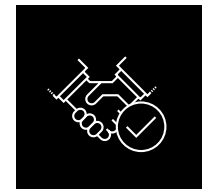

Nopea toimitus





# Sisällys

Luotettavat ratkaisut urakointiin	2
Helppo valita ja tilata	4
Toimitukset ja tuki ympäri maailmaa	4
<b>Iskupalkkimurskaimet</b>	
Nordtrack™ I908	6
Nordtrack™ I908S	8
Nordtrack™ I1011	10
<b>Leukamurskaimet</b>	
Nordtrack™ J90	12
Nordtrack™ J127	14
<b>Turvallisuus ensin</b>	16
<b>Väppäseulat</b>	
Nordtrack™ S2.5	18
Nordtrack™ S2.11	20
<b>Tuoteseulat</b>	
Nordtrack™ S3.7 & S4.7	22
Nordtrack™ S3.9 & S4.9	24
Nordtrack™ S4.12	26
<b>Kasakuljettimet</b>	
Nordtrack™ CT20 & CT24	28
Nordtrack™ CW85 & CW100	30
Nordtrack™ CT85 & CT100	32
Nordtrack™ CT85R & CT100R	34
<b>Helppo käyttää</b>	
Helppo hallita	37
Telaston kauko-ohjaus	38
Nopea palvelu ja tuki	39

# Helppo valita ja tilata

Ei tarvitse olla murskauksen ja seulonnan asiantuntija osataksaan valita sopivan Nordtrack-laitteen. Yksiköiden vakiokokoonpanot on suunniteltu asfaltin kierrättämiseen, maatalouden materiaalien erotteluun ja murskeentuotantoon. Lisävarusteissa keskitytään betonin purkamisen ja pölynsidonnan tarpeisiin ja ominaisuuksiin, jotka parantavat käytettävyyttä. Eli maksat vain niistä ominaisuuksista, joita todella tarvitset.

Nordtrack-tuoteperheeseen kuuluu iskupalkkimurskaimia, leukamurskaimia, seuloja ja kuljettimia. Voit valita toimintaasi sopivan koon, kapasiteetin ja hinnan. Laitteiden joustavan rakenteen ansiosta niitä voidaan käyttää eri käyttötarkoituksiin syötämateriaalin ja halutun lopputuotteen mukaan.



Murskaimet



Seulat



Kuljettimet

## Nordtrack-valikoima:

- Iskupalkkimurskaimet
- Leukamurskaimet
- Välppäseulat
- Tuoteseulat
- Kasakuljettimet

## Toimitukset ja tuki ympäri maailmaa

Metso Outotec ja jakelijat myyvät Nordtrack-malleja ympäri maailmaa. Meiltä saat myös tarvitsemasi osat, huoltopalvelut ja teknisen tuen, joilla pidät yrityksesi toiminnassa ongelmitta.

Liikuteltavat Nordtrack-ratkaisut täyttävät tiukimmatkin turvallisuusstandardit, ja niillä on CE-merkintä. Turvaominaisuuksia ovat muun muassa kauko-ohjaimet, turvapainikkeet, helpopääsyiset huoltokohtat, suojuukset ja kaiteet.



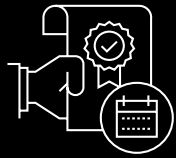

Kaikilla Nordtrack-tuotteilla on  
Metso Outotec in vakiotakuu

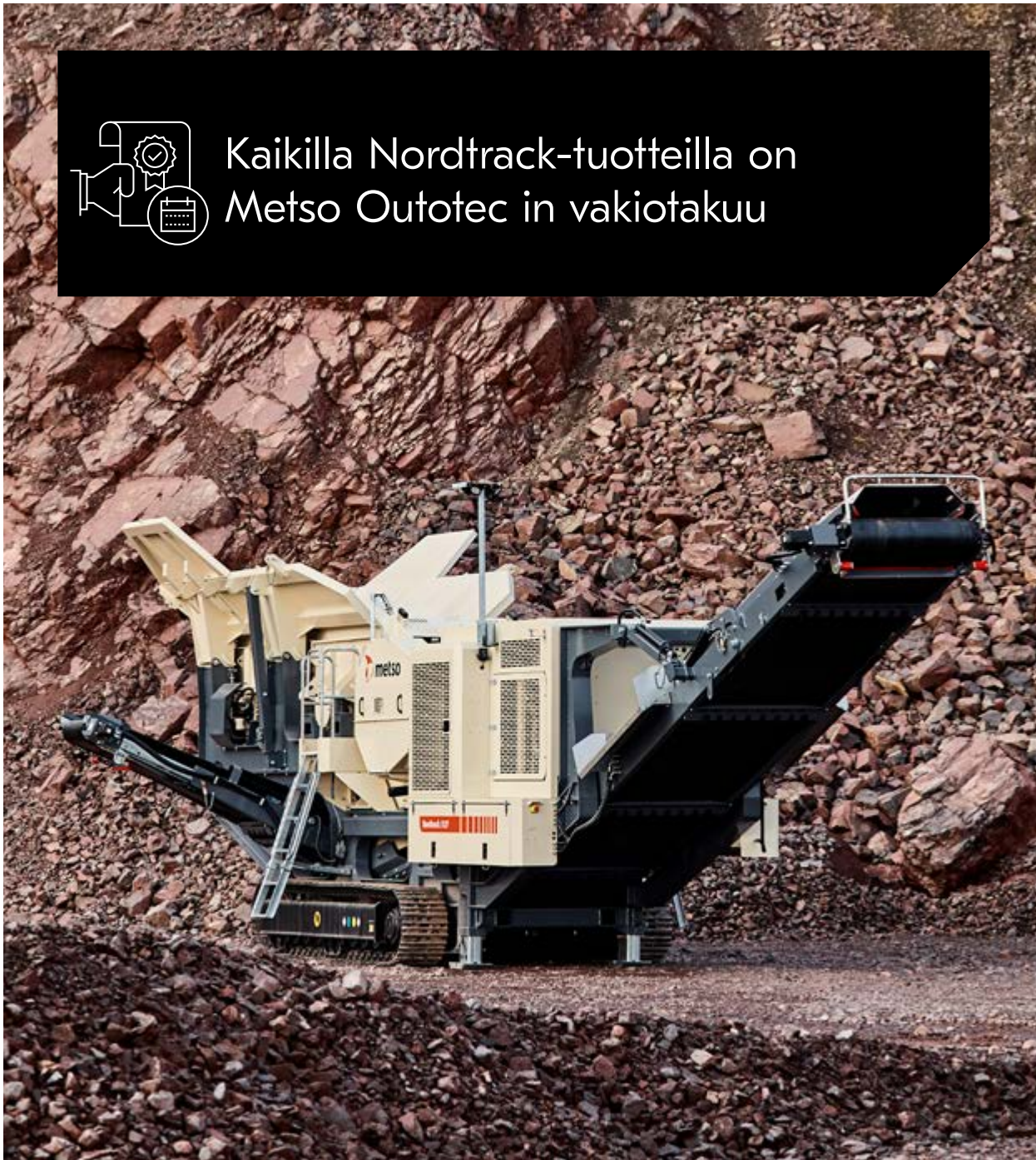







# Liikuteltava Nordtrack™ 1908 -iskupalkkimurskain

## Pieni ja ketterä voimanpesä

Pienille työmailla, joilla nopeat tulokset ovat tärkeitä

Tässä tehokkaassa kompaktissa laitteessa on käyttäjäystävällinen automaatio. Nordtrack™ 1908 -iskupalkkimurskaimeen on saatavilla runsaasti erilaisia iskuvasaroita erilaisiin käyttökohteisiin, kuten martensiittisestä teräksestä valmistettuja iskuvasaroita betonin murskaukseen ja kromiteräksestä valmistettuja vasaroita kerätyn asfaltin murskaukseen. Kytkimellä varustettu suorakäyttö on suorituskykyisensä (suuri murskaussuhde) nähden energiataloudellinen. Lisäksi kompakti rakenne auttaa säästämään kuljetuskustannuksissa.

### Käyttökohteet:

-  ●●●● Asfaltin kierrätys
-  ●●● Rakennusjätteen murskaus
-  ●●●●● Tiilet ja laatat
-  ●●● Pehmeä kivi
-  ●●●● Hiili

Sivukuljetin\*

**Erittäin helppo huoltaa**

Tilava moottorimoduuli ja helppokäyttöinen automaatiojärjestelmä

**Tehokas pölynsidonta**

Vedensuihkutusjärjestelmä ja pumppu

**Magneettierotin\***

Magneettierotin metallikappaleiden tehokkaaseen erotteluun

\* Lisävaruste, ei sisälly vakioitoimitukseen



Tehokas ja kompakti murskain



Helppo käyttää ja huoltaa



Helppo kuljettaa ja liikutella työmaalla



Polttoainetta säästävä suoraveto järjestelmä

# Nordtrack™ I908:n tekniset tiedot

## Murskain



Syöttöaukko  
860 x 650 mm

## Syöfin



Syöttösuppilon tilavuus  
2,8 m<sup>3</sup>

Lisävarusteena  
useita välpästi- ja  
reikälevyvaihtoehtoja  
helposti vaihdettavina  
kasetteina

## Kuljettimet



Tuotekuljetin  
900 mm leveä  
Sivukuljetin (lisävaruste)  
Hihnan leveys 500 mm

## Moottoritehovaihtoehdot



Tier 3 (Stage III A):  
Volvo D8 188 kW (252 hv)  
Tier 4F:  
Volvo D8 188 kW (252 hv)  
Stage V:  
Volvo D8 188 kW (252 hv)

## Kuljetusmitat

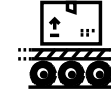

Paino  
23,6 t  
Leveys  
2,5 m  
Korkeus  
3,0 m  
Pituus  
9,3 m







# Liikuteltava Nordtrack™ I908S -iskupalkkimurskain

## Erittäin kilpailukykyinen murskain kierrätykseen

### Suunniteltu nopeuttamaan murskaustoiminnan aloittamista

Liikuteltava Nordtrack™ I908S -iskupalkkimurskain on tehokas ja hyvin kompakti. Yksikköä voidaan käyttää joustavasti monenlaisiin töihin, koska siinä on helposti kiinnitettävä riippuseulamoduuli sekä 180 astetta kääntyvä kuljetin.

#### Käyttökohteet:

-  4 ●●●● Asfaltin kierrätys
-  3 ●●● Rakennusjätteen murskaus
-  5 ●●●●● Tiilet ja laatat
-  3 ●●● Pehmeä kivi
-  4 ●●●● Hiili

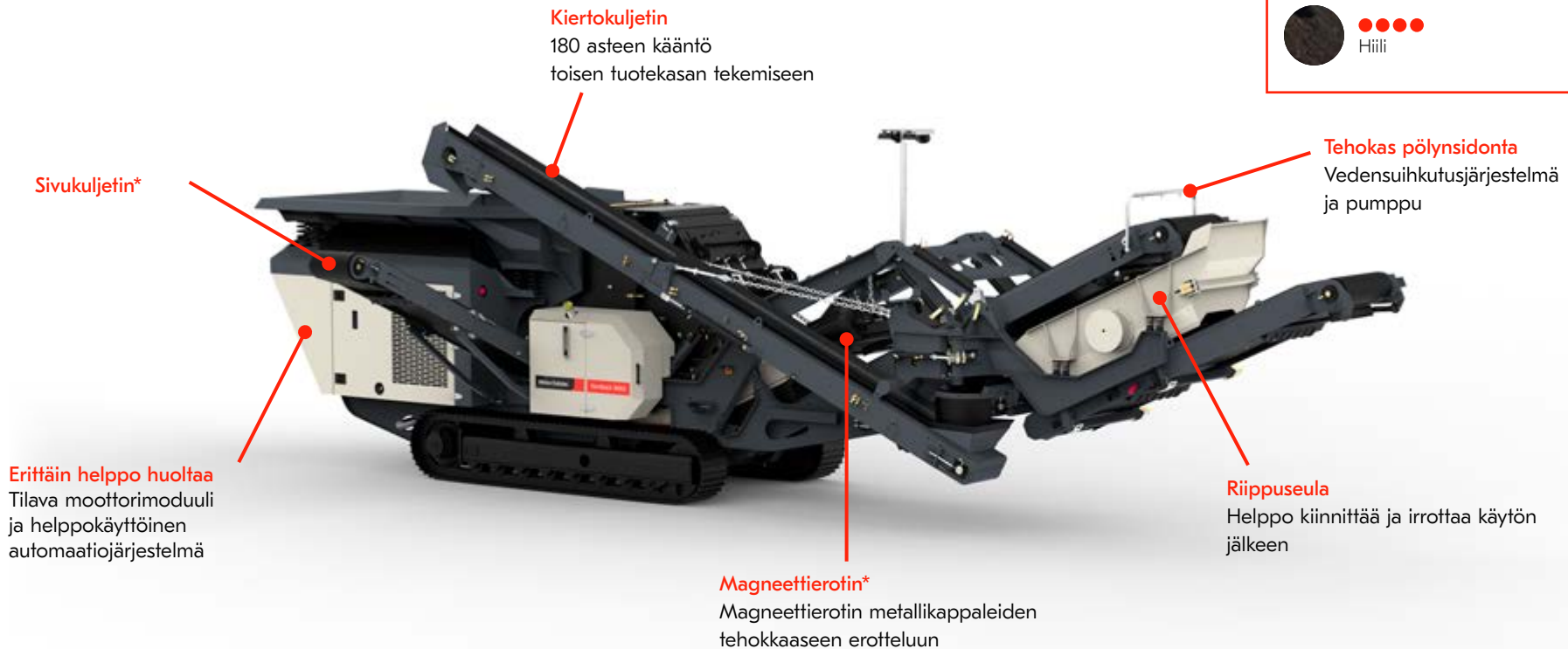

\* Lisävaruste, ei sisälly vakiotoimitukseen



Tehokas ja kompakti murskain



Kalibroitu ja tarkka lopputuote



Helppo kuljettaa ja liikutella  
työmaalla



Polttoainetta säästävä suoraveto  
järjestelmä



# Nordtrack™ I908S:n tekniset tiedot

## Murskain



Syöttöaukko  
860 x 650 mm

## Seula



Riippuseula  
2 000 x 1 100 mm

Seulan kulma  
25°

Iskuliike  
8 mm

## Syötin



Syöttösuppilon tilavuus  
2,8 m<sup>3</sup>

Lisävarusteena  
useita välpästö- ja  
reikälevyvaihtoehtoja  
helposti vaihdettavina  
kasetteina

## Kuljettimet



Pääkuljetin  
900 mm leveä

Tuotekuljetin  
900 mm leveä

Taifutuva kiertokuljetin  
400 mm leveä

Sivukuljetin (lisävaruste)  
Hihnan leveys 500 mm

## Moottoritehovaihtoehdot



Tier 3 (Stage III A):  
Volvo D8 188 kW (252 hv)

Tier 4F:  
Volvo D8 188 kW (252 hv)

Stage V:  
Volvo D8 188 kW (252 hv)

## Kuljetusmitat

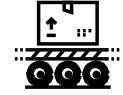

Paino  
27,5 t

Leveys  
2,7 m

Korkeus  
3,0 m

Pituus  
12,8 m







# Liikuteltava Nordtrack™ I1011 -iskupalkkimurskain

## Korkea suorituskyky kompaktissa koossa

### Pienikokoinen ja tehokas iskupalkkimurskain urakoitsijoille ja vuokrakoneeksi

Liikuteltavassa Nordtrack™ I1011 -iskupalkkimurskaimessa yhdistyvät korkea murskaustehokkuus ja lopputuotteiden tarkkuus käytettäessä suurikokoista riippuseulaa (lisävaruste). Tämä monikäyttöinen murskain soveltuu erilaisille työmailla niin kivien murskaukseen kuin rakennustyömaille tai purkujätteen kierrätykseen. Pienen kokonsa ansiosta murskain mahtuu ahtaisiin tiloihin, ja se voidaan myös kuljettaa nopeasti työmaalta toiselle tavallisella lavetilla. Erilaiset iskupalkkivaihtoehdot ja murskaimen asetukset varmistavat sen, että kone sopii erilaisiin käyttökohteisiin.

#### Käyttökohteet:

-  ●●●● Asfaltin kierrätys
-  ●●●● Rakennusjätteen murskaus
-  ●●●●●● Tiilet ja laatat
-  ●●●● Pehmeä kivi
-  ●●●● Hiili

#### Kiertokuljetin

Käännettävissä 180 astetta toisen tuotekasan tekemiseen

#### Magneettierotin\*

Magneettierotin metallikappaleiden tehokkaaseen erotteluun

#### Tehokas pölynsidonta

Vedensuihkutusjärjestelmä ja pumppu

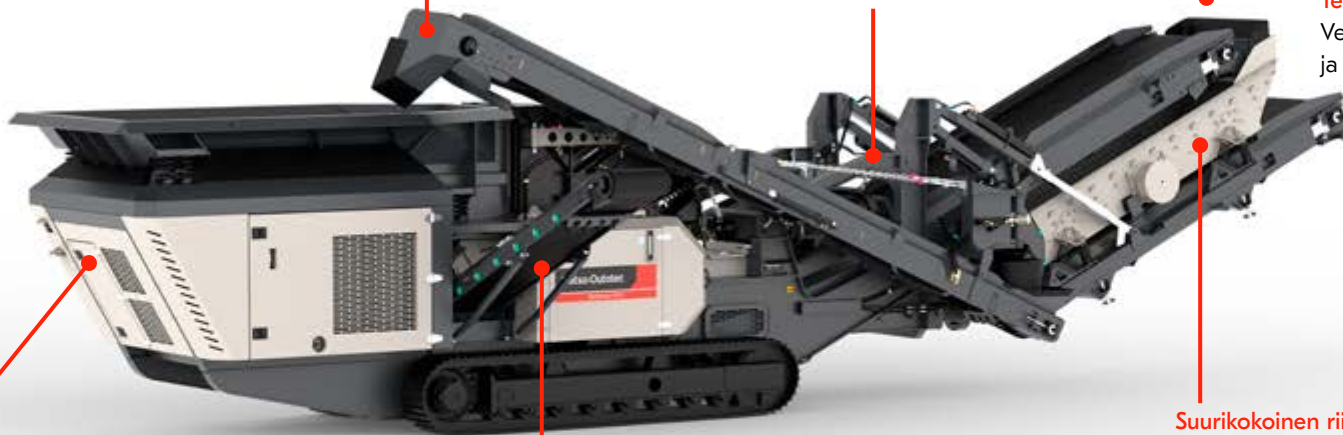

#### Erittäin helppo huoltaa

Tilava moottorimoduuli ja helppokäyttöinen automaatiojärjestelmä

#### Sivukuljetin\*

#### Suurikokoinen riippuseula\*

Helppo kiinnittää ja irrottaa käytön jälkeen

\* Lisävaruste, ei sisälly vakiotoimitukseen



Monipuolinen ratkaisu vuokrakäyttöön



Kalibroitu ja tarkka lopputuote



Helppo kuljettaa ja liikutella työmaalla



Polttoainetta säästävä suoraveto järjestelmä



# Nordtrack™ I1011:n tekniset tiedot

## Murskain



Syöttöaukko  
1 150 x 800 mm

## Seula\*



Riippuseula  
3 660 x 1 530 mm  
Seulan kulma  
25°  
Iskuliike  
9 mm

## Syötin



Syöttösuppilon tilavuus  
3,8 m<sup>3</sup>  
Lisävarusteena  
useita välpästi- ja  
reikälevyvaihtoehtoja

## Kuljettimet



Pääkuljetin  
1 200 mm leveä  
Tuotekuljetin\*  
1 200 mm leveä  
Kiertokuljetin\*  
500 mm leveä  
Sivukuljetin\*  
600 mm leveä

## Moottoritehovaihtoehdot



Tier 3 (Stage III A):  
CAT C9.3B 280 kW  
(375 hv)  
Tier 4F:  
CAT C9.3B 280 kW  
(375 hv)  
Stage V:  
CAT C9.3B 280 kW  
(375 hv)

## Kuljetusmitat\*\*

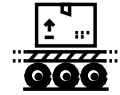

Paino  
41,5 t  
Leveys  
3 m  
Korkeus  
3,3 m  
Pituus  
15,8 m

\* Lisävaruste \*\* seulamoduulilla



# Liikuteltava Nordtrack™ J90 -leukamurskain

## Tehokas ja kompakti murskain

Tehokas murskain liikkuu sinne, missä sitä tarvitaan.

Liikuteltava Nordtrack™ J90 -leukamurskain on pienikokoinen, mutta hyvin tehokas. Kestävän ja jyvän rakenteen ansiosta laite toimii luotettavasti, ja sitä on helppo liikuttaa murskauspaikasta toiseen.

### Käyttökohteet:



•••••  
Kova kivi



•••••  
Betonin purku



•••••  
Rakennusjätteen murskaus



•••••  
Hiekka ja sora

### Tehokas leveä leukamurskain

- Automaatio
- Murskaimen ohjainlevy
- Hydraulinen asetusten säätö
- Materiaalin pinnankorkeusanturi

### Entistä turvallisempi ja ergonomisempi Työvalot



### Tehokas pölynsidonta

Vedensuihkutusjärjestelmä ja pumppu

### Magneettierotin\*

Magneettierotin metallikappaleiden tehokkaaseen erotteluun

### Sivukuljetin\*

### Erittäin helppo huoltaa

Tilava moottorimoduuli ja helpokäyttöinen automaatiojärjestelmä

\* Lisävaruste, ei sisälly vakiotoimitukseen



Tehokas ja kompakti murskain



Helppo käyttää ja huoltaa



Helppo kuljettaa ja liikutella työmaalla



Monipuolinen ratkaisu vuokrakäyttöön



# Nordtrack™ J90:n tekniset tiedot

## Murskain



Syöttöaukko  
890 x 500 mm

## Syötin



Syöttösuppilon tilavuus  
2,8 m<sup>3</sup>

Lisävarusteena  
useita välipästä- ja  
reikälevyvaihtoehtoja  
helposti vaihdettavina  
kasetteina

## Kuljettimet



Pääkuljetin  
900 mm  
Sivukuljetin (lisävaruste)  
Hihnan leveys: 500 mm

## Moottorivaihtoehdot



Tier 3 (Stage III A):  
Volvo D5 162 kW (218 hv)  
Tier 4F:  
Volvo D5 162 kW (218 hv)  
Stage V:  
Volvo D5 162 kW (218 hv)

## Kuljetusmitat

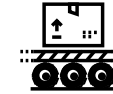

Paino  
23,9 t  
Leveys  
2,5 m  
Korkeus  
3,0 m  
Pituus  
9,3 m



# Liikuteltava Nordtrack™ J127 -leukamurskain

## Erittäin hyvä tuotantokapasiteetti

### Valmis suuren kapasiteetin murskaukseen

Liikuteltavalla Nordtrack™ J127 -leukamurskaimella saavutetaan suuri tuotantokapasiteetti nopeasti. Leveä leukamurskain ja kaksiosainen syötin mahdollistavat suuren kapasiteetin niin louhoksissa kuin kierrätyksessä.

#### Suuren kapasiteetin mahdollistava syötin ja kestävä rakenne

- Erittäin kestävät kulutuslevyt
- Kaksivaiheinen levväsytin ja välppä

#### Helppo ja nopea avata ja taittaa:

- Hydraulisylintrit
- Hydraulitoimiset kiilat

#### Hydraulinen teleskooppikuljetin

- Vähemmän materiaaliirtoja korkeampien tuotekasojen ansiosta
- Voidaan asentaa kummalle puolelle tahansa
- Helppo taittaa kuljetusta varten

#### Tehokas pölynsidonta

- Vedensuihkutusjärjestelmä ja pumppu
- Alumiinikannet

#### Käyttökohteet:



Rakennusjätteen murskaus



Betonin purku



Kova kivi



Hiekka ja sora



#### Magneettierotin\*

Magneettierotin metallikappaleiden tehokkaaseen erotteluun

#### Suuri murskauskapasiteetti

- Metson suunnittelema leveä leukamurskain, jossa materiaalin pinnankorkeusanturi
- Murskaimen ohjainlevy
- Hydraulinen asetusten säätö

\* Lisävaruste, ei sisälly vakioitoimitukseen



Tehokas murskain



Lujatekoinen kaksivaiheinen syötin ja suuri kapasiteetti



Kestävä ja luotettava rakenne



Monipuolinen ratkaisu vuokratyöhön



# Nordtrack™ J127:n tekniset tiedot

## Murskain



Syöttöaukko  
1 270 x 735 mm

## Umpipohjasyötin ja välppä



Syöttösuppilon tilavuus  
6,8 m<sup>3</sup>

Välppän  
kokonaisala  
2 120 x 1 204 mm

Alatason seulaverkko  
1 200 x 1 220 mm

Ultraäänipinta-vahti  
kapasiteetin säätöä varten

## Kuljettimet



Pääkuljetin  
1 200 mm leveä

Sivukuljetin  
Hydraulisesti taittuva  
hienoaineskuljetin:  
pituus 2,6 m,  
leveys 650 mm

## Moottorivaihtoehdot



Tier 3 (Stage III A):  
CAT C9.3B 280 kW  
(375 hv)

Tier 4F:  
CAT C9.3B 280 kW  
(375 hv)

Stage V:  
CAT C9.3B 280 kW  
(375 hv)

## Kuljetusmitat

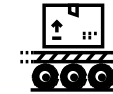

Paino  
56,5 t

Leveys  
3,0 m

Korkeus  
3,6 m

Pituus  
15,5 m



# Turvallisuus ensin





Vakiovarusteena olevat työvalot parantavat ergonomiaa ja turvallisuutta.



Vedensuihkutusjärjestelmä (sisältää pumpun) poistaa pölyn tehokkaasti.



Telaston kauko-ohjain vakiovarusteena.



Myös murskainautomaatio on aina vakiovarusteena helpottamassa käyttöä.

## Liikuteltava Nordtrack™ S2.5 -välppäseula

# Pieni ja ketterä kaksitasoinen välppä

### Monipuolinen ja kustannustehokas tuottavuus samassa paketissa

Liikuteltava Nordtrack™ S2.5 -välppäseula on suunniteltu pienille työmailla, ja se soveltuu lukuisiin eri käyttökohteisiin. Mahdollisuus käyttää erilaisia seulaverkkoja, jotka tekevät kaksitasoisen seulan toiminnasta erittäin tehokasta. Laitetta voidaan käyttää esivälppänä tai jälkiseulana, jonka kapasiteetti on 450 tph. Kompaktin rakenteensa ja vankan runkonsa ansiosta seula on kustannustehokas urakoissa, joissa työmaat vaihtuvat tiheästi.

#### Kompaktit kuljetusmitat urakoihin

- Monta seulaverkkovaihtoehtoa useita eri käyttökohteita varten
- Helppo kunnossapito ja helppo pääsy

#### Käyttökohteet:

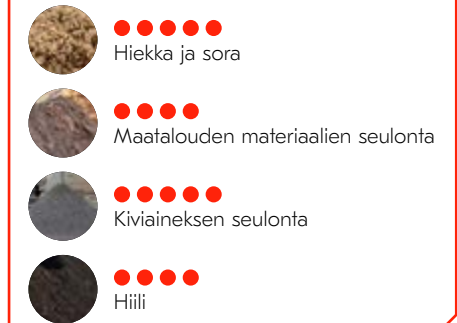

#### Suuren kapasiteetin mahdollistava syötin ja kestävä rakenne

- Hihnasyötin
- Lamellisyyötin\*
- Erittäin kestävät kulutuslevyt
- Syöttimen nopeuden sekä käynnistyksen ja pysäyttämisen kauko-ohjain

#### Tehokas pölynsidonta

Vedensuihkutusjärjestelmä ja pumppu\*

#### Polttoainetehokas käyttöjärjestelmä

Hybridijärjestelmän päivityssarja hydrauliyksikön käyttöön ulkoisella sähköisellä teholahteella\*

#### Kaksisuuntainen jako mahdollinen\*

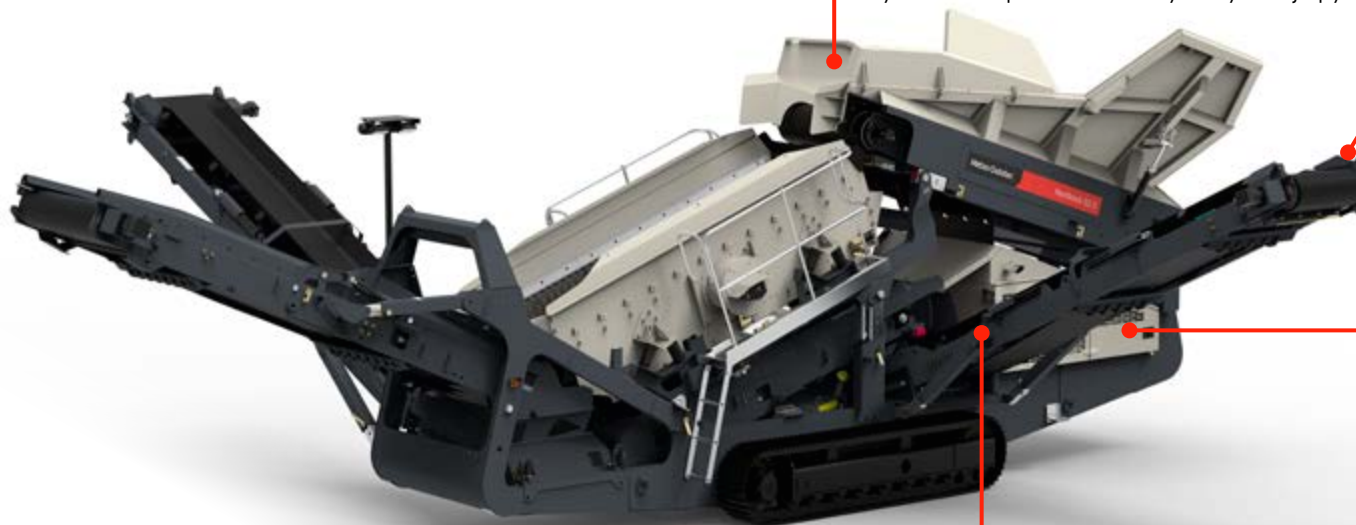

\* Lisävaruste, ei sisälly vakiotoimitukseen



Suuri kapasiteetti ja kompakti koko



Liikuteltava ja helppo siirtää työmaalla



Monia verkkovaihtoehtoja eri käyttökohteisiin



Helppo käyttää ja huoltaa



# Nordtrack™ S2.5:n tekniset tiedot

## Seula



### Ylätaso

3 660 x 1 370 mm

### Alataso

3 460 x 1 370 mm

### Seulaverkkovaihtoehdot

- Reikälevy
- Levyvälppä
- Vankat sormivälvät
- Kudottu seulaverkko

### Iskuliike

10 mm

## Syötin



### Hihnasyötin

vakiovarusteena,  
lamellisyyötin lisävarusteena

Syöttösuppilon tilavuus  
6,0 m<sup>3</sup>

## Kuljettimet



### Hienoaineskuljetin

800 mm

Keskikokoisen  
lopputuotteen kuljetin

800 mm

### Ylitkuljetin

1 200 mm

## Moottorivaihtoehdot



### Tier 3 (Stage III A):

CAT C4.4 98 kW (131 hv)

### Tier 4F:

CAT C3.6 100 kW (134 hv)

### Stage V:

Deutz TCD 3.6 100 kW  
(134 hv)

## Kuljetusmitat



### Paino

23,0 t

### Leveys

2,5 m

### Korkeus

3,2 m

### Pituus

13,0 m



# Liikuteltava Nordtrack™ S2.11 -välppäseula

## Suuri seulontakapasiteetti raskaaseen käyttöön

### Monipuoliseen yleisseulontaan

Liikuteltava Nordtrack™ S2.11 -välppäseula käsittelee suuren määrän syötemateriaalia tarkasti. Sillä voidaan seuloa monia erilaisia syötemateriaaleja niin kierrätyksessä, purkutöissä kuin murskeentuotannossa. Käyttökohteesta riippuen sen teho voi olla yli 800 tph.

#### Suuren kapasiteetin mahdollistava syötin ja kestävä rakenne

- Hihnasyötin
- Lamellisyyötin\*
- Erittäin kestävät kulutuslevyt
- Syöttimen nopeuden sekä käynnistyksen ja pysäyttämisen kauko-ohjain

#### Suuri volyyymi ja hyvä tarkkuus

Leveä hienoainekuljetin

#### Monipuolista seulontaa ja suuri kapasiteetti

- Suuri seulakotelo
- Monta seulaverkkovaihtoehtoa

#### Käyttökohteet:



●●●● Betonijätteen seulonta



●●●●● Hiekka ja sora



●●●● Maatalouden materiaalien seulonta



●●●●● Kiviaineksen seulonta

#### Tehokas pölynsidonta

Vedensuihkutusjärjestelmä ja pumppu\*

#### Polttoainetehokas käyttöjärjestelmä

Hybridijärjestelmän päivityssarja hydraulisyksikön käyttöön ulkoisella sähköisellä teholahteella\*

Kaksisuuntainen jako mahdollinen\*

\* Lisävaruste, ei sisälly vakiotoimitukseen



Suuri seulontakapasiteetti



Monia verkkovaihtoehtoja eri käyttökohteisiin



Helppo ohjata ja liikutella työmaalla



Kestävä ja luotettava rakenne



# Nordtrack™ S2.11:n tekniset tiedot

## Seula



### Ylätaso

6 100 x 1 800 m

### Alataso

5 500 x 1 800 m

### Seulaverkkovaihtoehdot

- Reikälevy
- Levvälippä
- Vankat sormivälvät
- Kudottu seulaverkko

### Iskuliike

10 mm

## Syötin



### Hihnasyötin

vakiovarusteena,  
lamellisyötin lisävarusteena

Syöttösuppilon tilavuus  
11,5 m<sup>3</sup>

## Kuljettimet



### Hienoaineskuljetin

1 050 mm

Keskikokoisen  
lopputuotteen kuljetin  
900 mm

### Ylitekuljetin

1 600 mm

## Moottorivaihtoehdot



### Tier 3 (Stage III A):

CAT C7.1 209 kW (281 hv)

### Tier 4F:

CAT C7.1 209 kW (281 hv)

### Stage V:

CAT C7.1 209 kW (281 hv)

## Kuljetusmitat



### Paino

37,2 t

### Leveys

3,0 m

### Korkeus

3,5 m

### Pituus

17,0 m



# Nordtrack™ S3.7- ja S4.7 -mobiiliseulat

## Kompakti laite, seulonta kahdella tai kolmella tasolla

### Suunniteltu nopeuttamaan seulonnan aloitusta

Nordtrack™ S3.7- ja S4.7-mallit ovat pienikokoisia ja tehokkaita mobiiliseuloja, joita on helppo käyttää. Pienen koon ja taittuvan rakenteen vuoksi niitä on kätevä kuljettaa. Suuri seulakotelo tehostaa tuotantoa, ja seulan teho voi olla jopa 450 tph (käyttökohteesta riippuen).

### Tehokas pölynsidonta

Vedensuihkutusjärjestelmä ja pumppu\*



### Erittäin helppo huoltaa

- Kolmisivuinen taso
- Työvalot
- Kuljettimien nostosylintereiden ansiosta verkon vaihtoon on enemmän tilaa

### Polttoainetehokas käyttöjärjestelmä

- Hybridijärjestelmän päivityssarja hydrauliyksikön käyttöön ulkoisella sähköisellä teholahteella\*
- Lisävarusteiden kytkentämahdollisuus (hydraulinen voiman ulosotto)\*

### Käyttökohteet:



### Entistä turvallisempi ja ergonomisempi

Syöttimen toimintojen kauko-ohjain (esim. nopeus, käynnistys/pysäytys, ritilän kallistus)

Kuvassa Nordtrack™ S3.7

\* Lisävaruste, ei sisälly vakiotoimitukseen



Suuri kapasiteetti ja kompakti koko



Liikuteltava ja helppo siirtää työmaalla



Voidaan lisätä suljettuun kiertoon Metson liikuteltavan Lokotrack-murskaimen kanssa



Helppo käyttää ja huoltaa

# Nordtrack™ S3.7:n ja S4.7:n tekniset tiedot

## Seula



### Nordtrack™ S3.7 -mobiiliseula

**Ylätaso**  
4 270 x 1 524 mm

**Alataso**  
3 660 x 1 524 mm

**Iskuliike**  
8 mm

### Nordtrack™ S4.7 -mobiiliseula

**Ylätaso**  
4 270 x 1 524 mm

**Keskitaso**  
4 270 x 1 524 mm

**Alataso**  
3 660 x 1 524 mm

**Iskuliike**  
8 mm

## Syötin



**Syöttösuppilon tilavuus**  
10,0 m<sup>3</sup>

**Kiinteä välppä**  
100 mm:n välit

**Lisävarusteena**  
Kaksitasoinen täryvälppä (tilauksesta)

**Syöttösuppilon tilavuus**  
10,0 m<sup>3</sup>

**Kiinteä välppä**  
100 mm:n välit

**Lisävarusteena**  
Kaksitasoinen täryvälppä (tilauksesta)

## Kuljettimet



**Nostokuljetin**  
1 050 mm

**Hienoainekuljetin**  
1 200 mm

**Keskikokoisen lopputuotteen kuljetin**  
650 mm

**Ylitekuljetin**  
650 mm

**Nostokuljetin**  
1 050 mm

**Hienoainekuljetin**  
1 200 mm

**Keskikokoisen lopputuotteen kuljetin**  
650 mm

**Ylitekuljetin**  
650 mm

## Moottorivaihtoehdot



**Tier 3 (Stage III A):**  
CAT C4.4 98 kW (131 hv)

**Tier 4F:**  
CAT C4.4 98 kW (131 hv)

**Stage V:**  
Deutz TCD 3.6 100 kW (134 hv)

**Tier 3 (Stage III A):**  
CAT C4.4 98 kW (131 hv)

**Tier 4F:**  
CAT C4.4 98 kW (131 hv)

**Stage V:**  
Deutz TCD 3.6 100 kW (134 hv)

## Kuljetusmitat



**Paino**  
28,0 t

**Leveys**  
3,0 m

**Korkeus**  
3,5 m

**Pituus**  
16,4 m

**Paino**  
32,0 t

**Leveys**  
3,3 m

**Korkeus**  
3,5 m

**Pituus**  
16,6 m



Vankka kalteva ritilä, jossa kauko-ohjattava kallistus Mahdollisuus täryvälppän käyttöön



Turvaominaisuuksina kuusi hätäpysäytyspainiketta, käynnistyssireeni, moottorin sammutusjärjestelmä ja puristuskohtien suojat



# Nordtrack™ S3.9- ja S4.9-mobiiliseulat

## Tehokasta seulontaa kahdella tai kolmella tasolla

### Suunniteltu lisäämään seulontakapasiteettia nopeasti

Nordtrack™ S3.9- ja S4.9-mallit ovat tehokkaita mobiiliseuloja, joita on helppo kuljettaa ja siirtää työmaiden välillä. Ne on suunniteltu lisäämään seulontakapasiteettia nopeasti siellä, missä sitä tarvitaan. Seulontateho teho voi olla jopa 600 tph (käyttökohteesta riippuen).

#### Käyttökohteet:



**Entistä turvallisempi ja ergonomisempi**  
Syöttimen toimintojen kauko-ohjain (esim. nopeus, käynnistys/pysäytys, ritilän kallistus)

#### Tehokas pölynsidonta

Vedensuihkutusjärjestelmä ja pumppu\*

#### Erittäin helppo huoltaa

- Kolmisivuinen taso
- Työvalot
- Kuljettimien nostosylintereiden ansiosta verkon vaihtoon on enemmän tilaa

#### Polttoainetehokas käyttöjärjestelmä

- Hybridijärjestelmän päivityssarja hydraulisyksikön käyttöön ulkoisella sähköisellä teholahteella\*
- Lisävarusteiden kytkentämahdollisuus (hydraulinen voimanulosotto)

Kuvassa Nordtrack™ S3.9

\* Lisävaruste, ei sisälly vakiotoimitukseen



Monipuolinen ratkaisu vuokrakäyttöön



Liikuteltava ja helppo siirtää työmaalla



Voidaan lisätä suljettuun kiertoon Metson liikuteltavan Lokotrack-murskaimen kanssa



Varma ja luotettava rakenne

# Nordtrack™ S3.9:n ja S4.9:n tekniset tiedot

## Seula



### Nordtrack™ S3.9 -mobiiliseula

**Ylätaso**  
6 100 x 1 524 mm

**Alataso**  
5 490 x 1 524 mm

**Iskuliike**  
8 mm

### Nordtrack™ S4.9 -mobiiliseula

**Ylätaso**  
6 100 x 1 524 mm

**Keskitaso**  
6 100 x 1 524 mm

**Alataso**  
5 490 x 1 524 mm

**Iskuliike**  
8 mm

## Syötin



**Syöttösuppilon tilavuus**  
10,0 m<sup>3</sup>

**Kiinteä välppä**  
100 mm:n välit

**Lisävarusteena**  
Kaksitasoinen täryvälppä (tilauksesta)

**Syöttösuppilon tilavuus**  
10,0 m<sup>3</sup>

**Kiinteä välppä**  
100 mm:n välit

**Lisävarusteena**  
Kaksitasoinen täryvälppä (tilauksesta)

## Kuljettimet



**Nostokuljetin**  
1 050 mm

**Hienoainekuljetin**  
1 200 mm

**Keskikokoisen lopputuotteen kuljetin**  
800 mm

**Ylitekuljetin**  
800 mm

**Nostokuljetin**  
1 050 mm

**Hienoainekuljetin**  
1 200 mm

**Keskikokoisen lopputuotteen kuljetin**  
800 mm

**Ylitekuljetin**  
650 mm

## Moottorivaihtoehdot



**Tier 3 (Stage III A):**  
CAT C4.4 98 kW (131 hv)

**Tier 4F:**  
CAT C4.4 98 kW (131 hv)

**Stage V:**  
Deutz TCD 3.6 100 kW (134 hv)

**Tier 3 (Stage III A):**  
CAT C4.4 98 kW (131 hv)

**Tier 4F:**  
CAT C4.4 98 kW (131 hv)

**Stage V:**  
Deutz TCD 3.6 100 kW (134 hv)

## Kuljetusmitat



**Paino**  
36,4 t

**Leveys**  
3,0 m

**Korkeus**  
3,5 m

**Pituus**  
18,5 m

**Paino**  
38,8 t

**Leveys**  
3,3 m

**Korkeus**  
3,5 m

**Pituus**  
18,5 m



# Nordtrack™ S4.12 -mobiiliseula

## Tehokas kolmitasoseula

### Kestävä ja tehokas seula toimii luotettavasti

Nordtrack™ S4.12 -mobiiliseulayksikkö on kestävä ja tehokas kolmitasoseula, jonka teho voi olla jopa yli 800 tph (käyttökohteesta riippuen). Suurikokoinen suppilo mahdollistaa syötön pyöräkuormaajalla, mutta laite voidaan myös lisätä suljettuun kiertoon Metson liikuteltavan Lokotrack-murskaimen kanssa.

#### Käyttökohteet:

-  Hiekka ja sora
-  Maatalouden materiaalien seulonta
-  Kiviaineksen seulonta
-  Hiili

#### Entistä turvallisempi ja ergonomisempi

Syöttimen toimintojen kauko-ohjain (esim. nopeus, käynnistys/pysäytys, riihilän kallistus)

#### Tehokas pölynsidonta

Vedensuihkutusjärjestelmä ja pumppu\*



#### Erittäin helppo huoltaa

- Kolmisivuinen taso
- Työvalot
- Kuljettimien nostosylintereiden ansiosta verkon vaihtoon on enemmän tilaa

#### Tehokas käyttöjärjestelmä

Lisävarusteiden kytkentämahdollisuus (hydraulinen voimanulosotto)

\* Lisävaruste, ei sisälly vakiotoimitukseen



Luotettava, vankka rakenne



Tehokasta seulontaa



Voidaan lisätä suljettuun kiertoon Metson liikuteltavan Lokotrack-murskaimen kanssa



Helppo käyttää ja huoltaa



# Nordtrack™ S4.12:n tekniset tiedot

## Seula



**Ylätaso**  
6 710 x 1 830 mm

**Keskitaso**  
6 710 x 1 830 mm

**Alataso**  
6 100 x 1 830 mm

**Iskuliike**  
10 mm

## Syötin



**Syöttösuppilon tilavuus**  
10,0 m<sup>3</sup>

**Kiinteä välppä**  
100 mm:n välit

**Lisävarusteena**  
Kaksitasoinen täryvälppä  
(tilauksesta)

## Kuljettimet



**Nostokuljetin**  
1 200 mm

**Hienoainekuljetin**  
1 400 mm

**Keskikokoisen lopputuotteen kuljettimet**  
900 mm

**Ylitekuljetin**  
800 mm

## Moottorivaihtoehdot



**Tier 3 (Stage III A):**  
CAT C7.1 209 kW (281 hv)

**Tier 4F:**  
CAT C7.1 168 kW (225 hv)

**Stage V:**  
CAT C7.1 168 kW (225 hv)

## Kuljetusmitat



**Paino**  
42,4 t

**Leveys**  
3,7 m

**Korkeus**  
3,6 m

**Pituus**  
19,6 m



## Nordtrack™ CT20 & CT24

# Pienikokoiset tela-alustaiset kasakuljettimet

Tela-alustaiset kuljettimet ovat tehokkaita, ja ne tuovat kustannussäästöjä

Liikuteltavat Nordtrack™ CT20- ja CT24-kasakuljettimet ovat kustannustehokas vaihtoehto pyöräkuormaajille. Kun pyöräkuormaajia ei tarvita, kuljettimet pienentävät käyttökustannuksia ja parantavat lopputuotteiden laatua.



### Hihnakuuljettimen ominaisuudet:

- Chevron-hihna
- Reunakumit kaikkialla
- Vierimistä estävät kumimatot

### Helppo kuljettaa ja asentaa

- Toimintojen nopea käyttöönotto
- Voidaan kuljettaa kontissa

### Helppo siirtää työmaalla

Kauko-ohjain hydraulitoimiselle telastolle

Kuvassa Nordtrack™ CT20  
Ei saatavilla Pohjois-Amerikassa



Kustannustehokkaampi kuin  
pyöräkuormaaja



Liikuteltava ja helppo siirtää  
työmaalla



Vähentää työmaaliikennettä,  
mikä parantaa työterveyttä ja  
-turvallisuutta



Näppärä kuljettaja

# Nordtrack™ CT20:n ja CT24:n tekniset tiedot

## Kuljetin



### Liikuteltava Nordtrack™ CT20 -kasakuljetin

Hihnan pituus  
19,4 m

Hihnan leveys  
1 000 mm

### Liikuteltava Nordtrack™ CT24 -kasakuljetin

Hihnan pituus  
23,5 m

Hihnan leveys  
1 000 mm

## Kapasiteetti



Syöttösuppilon tilavuus  
3,0 m<sup>3</sup>

Varastokasan korkeus  
8,4 m

Varastokasan tilavuus  
991 m<sup>3</sup>

Syöttösuppilon tilavuus  
3,0 m<sup>3</sup>

Varastokasan korkeus  
9,7 m

Varastokasan tilavuus  
1 685 m<sup>3</sup>

## Käyttövaihtoehdot

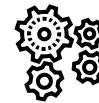

### Dieselmoottori

Tier 3 (Stage III A):  
Isuzu 4LE1 37 kW (49 hv)

Stage V:  
Deutz TCD 2.2 50 kW (67 hv)

### Dieselmoottori

Tier 3 (Stage III A):  
Isuzu 4LE1 37 kW (49 hv)

Stage V:  
Deutz TCD 2.2 50 kW (67 hv)

## Kuljetusmitat

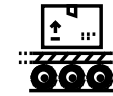

Paino  
10,5 t

Leveys  
2,3 m

Korkeus  
2,5 m

Pituus  
12,1 m

Paino  
12,9 t

Leveys  
2,3 m

Korkeus  
2,7 m

Pituus  
12,2 m





## Nordtrack™ CW85 & CW100

# Tehokkaat liikuteltavat kasakuljettimet, joissa on pyörät

### Kestävillä kuljettimilla on pitkä käyttöikä

Pyörillä kulkevat Nordtrack™ CW85- ja CW100-kasakuljettimet ovat tehokkaita ja luotettavia. Ne korvaavat pyöräkuormaajat, jolloin ainesta ei tarvitse käsitellä kahteen otteeseen ja materiaalikustannukset tonnia kohden pienenevät.



Vankka rakenne ja helppo huollettavuus pitävät laitteen jatkuvasti käyttökunnossa

Useita suppilovaihtoehtoja isommille määrille

Useita käyttövaihtoehtoja

- Ulkoinen sähköinen teholähde
- Ulkoinen hydraulinen teholähde
- Sisäänrakennettu dieselmoottori

Helppo siirtää työmaalla

- Säteittäinen liike vakiona
- Hydraulinen pyöräkäyttö lisävarusteena
- Hydrauliset akselijatkeet ja -tunkit vakiona

Kuvassa Nordtrack™ CW85  
Saatavilla vain Pohjois-Amerikassa



Kustannustehokkaampi kuin  
pyöräkuormaajat



Liikuteltava ja helppo siirtää  
työmaalla



Vähentää työmaaliikennettä,  
eli parantaa työturvallisuutta ja  
-turvallisuutta



Kestävä ja luotettava

# Nordtrack™ CW85:n ja CW100:n tekniset tiedot

## Kuljetin



### Liikuteltava Nordtrack™ CW85 -kasakuljetin

Hihnan pituus  
24,4 m

Hihnan leveys  
900 mm

### Liikuteltava Nordtrack™ CW100 -kasakuljetin

Hihnan pituus  
30,5 m

Hihnan leveys  
900 mm

## Kapasiteetti



Syöttösuppilon tilavuus  
1,5 m<sup>3</sup>

Varastokasan korkeus  
9,3 m

Varastokasan tilavuus  
1 482 m<sup>3</sup>

Syöttösuppilon tilavuus  
1,5 m<sup>3</sup>

Varastokasan korkeus  
12,2 m

Varastokasan tilavuus  
3 342 m<sup>3</sup>

## Käyttövaihtoehdot



### Ei moottoria

Ulkoinen hydraulinen teholähde tai  
ulkoinen sähköinen teholähde  
(kuljettimen sähkömoottori)

### Dieselmoottori

Tier 4F:  
CAT C2.2 37 kW (49 hv)

Tier 4F – tehon lisäys:  
CAT C2.8 55 kW (74 hv)

### Ei moottoria

Ulkoinen hydraulinen teholähde tai  
ulkoinen sähköinen teholähde  
(kuljettimen sähkömoottori)

### Dieselmoottori

Tier 4F:  
CAT C2.8 55 kW (74 hv)

Tier 4F – tehon lisäys:  
CAT C3.4 75 kW (100 hv)

## Mitat kuljetusasennossa

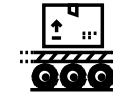

Paino  
9,0 t

Leveys  
3,2 m

Korkeus  
4,2 m

Pituus  
18,7 m

Paino  
11,3 t

Leveys  
3,3 m

Korkeus  
4,4 m

Pituus  
22,5 m



## Nordtrack™ CT85 & CT100

# Tela-alustaiset liikuteltavat kasakuljettimet vaativaan käyttöön

### Suunniteltu toimimaan luotettavasti vaativassa käytössä

Tela-alustaiset Nordtrack™ CT85- ja CT100-mallit ovat tehokkaita ja luotettavia kasakuljettimia, joita on helppo liikuttaa. Niissä on vakiovarusteena kauko-ohjattava telasto, ja siksi niitä on helppo liikutella työmaalla. Kasakuljettimien kapasiteetti riittää korvaamaan pyöräkuormaajat.

Vankka rakenne ja helppo huollettavuus pitävät laitteen jatkuvasti käyttökunnossa

Useita suppilovaihtoehtoja isommille määriille

Ketterä ja helppo siirtää työmaalla  
Kauko-ohjattava hydraulitoiminen telasto 🎮

Kuvassa Nordtrack™ CT100  
Saatavilla vain Pohjois-Amerikassa



Kustannustehokkaampi kuin  
pyöräkuormaajat



Liikuteltava ja helppo  
siirtää työmaalla



Vähentää työmaaliikennettä,  
mikä parantaa työterveyttä ja  
-turvallisuutta



Luotettava valinta vaativaan  
käyttöön



# Nordtrack™ CT85:n ja CT100:n tekniset tiedot

## Kuljetin



### Liikuteltava Nordtrack™ CT85 -kasakuljetin

Hihnan pituus  
24,4 m

Hihnan leveys  
900 mm

### Liikuteltava Nordtrack™ CT100 -kasakuljetin

Hihnan pituus  
30,5 m

Hihnan leveys  
900 mm

## Kapasiteetti



Syöttösuppilon tilavuus  
1,5 m<sup>3</sup>

Varastokasan korkeus  
10,0 m

Varastokasan tilavuus  
1 848 m<sup>3</sup>

Syöttösuppilon tilavuus  
1,5 m<sup>3</sup>

Varastokasan korkeus  
12,4 m

Varastokasan tilavuus  
3 490 m<sup>3</sup>

## Käyttövaihtoehdot

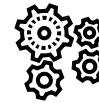

### Dieselmoottori

Tier 4F:

CAT C2.2 37 kW (49 hv)

Tier 4F – tehon lisäys:

CAT C2.8 55 kW (74 hv)

### Dieselmoottori

Tier 4F:

CAT C2.8 55 kW (74 hv)

Tier 4F – tehon lisäys:

CAT C3.4 75 kW (100 hv)

## Kuljetusmitat

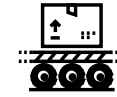

Paino  
11,4 t

Leveys  
2,5 m

Korkeus  
3,5 m

Pituus  
15,8 m

Paino  
12,7 t

Leveys  
2,6 m

Korkeus  
3,5 m

Pituus  
21,3 m



## Nordtrack™ CT85R & CT100R

# Tela-alustaiset säteittäin liikuteltavat kasakuljettimet vaativaan käyttöön

Joustavat kuljettimet toimivat tehokkaasti siellä, missä niitä tarvitaan.

Tela-alustaisissa Nordtrack™ CT85R- ja CT100R-kasakuljettimissa on myös pyörät, joilla yksikköä voidaan liikuttaa säteittäin ja siirrellä joustavasti. Kauko-ohjattavan telaston ansiosta kuljettimia voi siirtää työmaalla helposti ja näppärästi. Ne ovat erittäin hyvä vaihtoehto pyöräkuormaajien tilalle, koska ne liikkuvat säteittäisesti.

Vankka rakenne ja helppo huollettavuus pitävät laitteen jatkuvasti käyttökunnossa

Useita suppilovaihtoehtoja isommille määrille

Liikkuu säteittäin pyörillä, helppo siirtää haluttuun paikkaan

Ketterä ja helppo siirtää työmaalla  
Kauko-ohjattava hydraulitoiminen telasto 🎮

Kuvassa Nordtrack™ CT85R  
Saatavilla vain Pohjois-Amerikassa



Kustannustehokkaampi kuin pyöräkuormaajat



Liikuteltava ja helppo siirtää työmaalla



Vähentää työmaaliikennettä, mikä parantaa työterveyttä ja -turvallisuutta



Luotettava valinta vaativaan käyttöön

# Nordtrack™ CT85R:n ja CT100R:n tekniset tiedot

## Kuljetin



### Liikuteltava Nordtrack™ CT85 -kasakuljetin

Hihnan pituus  
24,4 m

Hihnan leveys  
900 mm

### Liikuteltava Nordtrack™ CT100R -kasakuljetin

Hihnan pituus  
30,5 m

Hihnan leveys  
900 mm

## Kapasiteetti



Syöttösuppilon tilavuus  
1,5 m<sup>3</sup>

Varastokasan korkeus  
10,0 m

Varastokasan tilavuus  
1 848 m<sup>3</sup>

Syöttösuppilon tilavuus  
1,5 m<sup>3</sup>

Varastokasan korkeus  
12,4 m

Varastokasan tilavuus  
3 490 m<sup>3</sup>

## Käyttövaihtoehdot

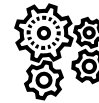

### Dieselmoottori

Tier 4F:

CAT C2.2 37 kW (49 hv)

Tier 4F – tehon lisäys:

CAT C2.8 55 kW (74 hv)

### Dieselmoottori

Tier 4F:

CAT C2.8 55 kW (74 hv)

Tier 4F – tehon lisäys:

CAT C3.4 75 kW (100 hv)

## Kuljetusmitat

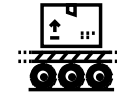

Paino  
12,5 t

Leveys  
2,9 m

Korkeus  
3,5 m

Pituus  
15,8 m

Paino  
13,7 t

Leveys  
3,0 m

Korkeus  
3,5 m

Pituus  
21,3 m





Helppo  
käyttää

# Helppo ohjaus

Koko Nordtrack™-sarja on suunniteltu helppokäyttöiseksi. Kaikkia Nordtrack-laitteita voidaan käyttää turvallisesti ja suoraan yksiköstä. Lisäksi kaikissa Nordtrack-murskaimissa on automaatiotoimintoja. Telaston ja muiden toimintojen kauko-ohjaus parantaa käytettävyyttä entisestään.

Nordtrack-laitteiden sisäänrakennetuilla ohjauspaneelilla voidaan ohjata suoraan kaikkia toimintoja ja hydraulikkaa. Nordtrack-murskaimissa on lisäksi automaatiopaneeli, jolla ohjataan ja seurataan murskaimen toimintoja kattavasti ja helpotetaan vianetsintää.

Nordtrack-seuloissa yksiköitä ohjataan selkeän ohjauspaneelin ja helppokäyttöisten vipujen avulla. Ylimääräisellä kauko-ohjaimella myös syöttimen toimintoja, kuten kaltevan ritilän puhdistusta, voidaan ohjata kaivinkoneen ohjaamosta.

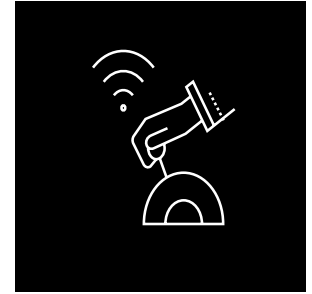



# Telaston kauko-ohjaus

Tela-alustaisia Nordtrack-laitteita voidaan ohjata kauko-ohjauksella joko langattomalla tai langallisella ohjaimella. Käyttäjä pysyy turvallisen etäisyyden päässä liikkuvasta laitteesta ja näkee ympäristön paremmin. Nordtrack-kauko-ohjaimia voidaan käyttää kaikkien Nordtrack-tuotteiden kanssa, jolloin tela-alustaisten laitteiden ohjaus työmaalla on helppoa.

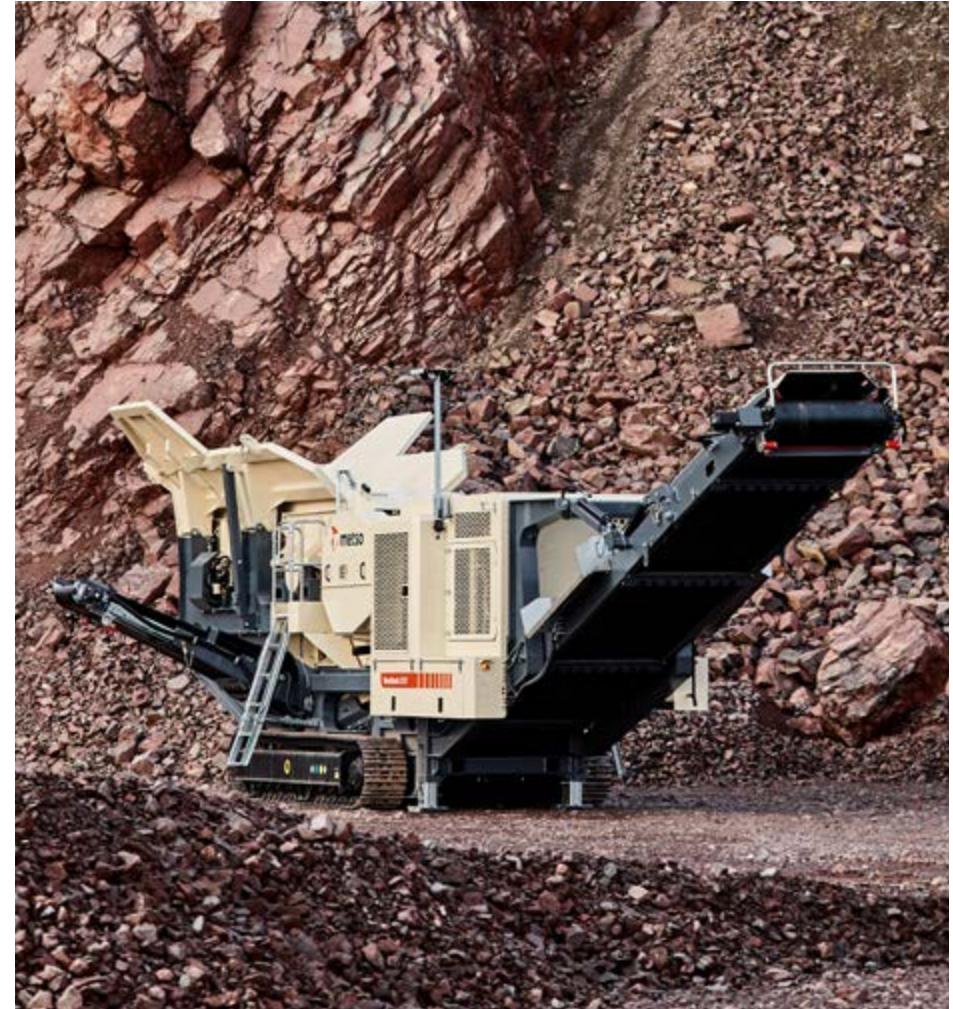
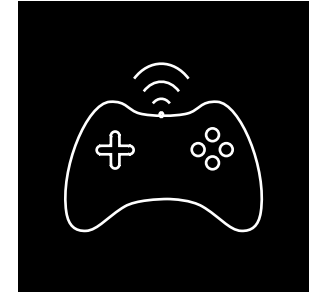



# Nopea palvelu ja tuki

Nordtrack™-sarjassa on ennalta määritettyjä, toimitusvalmiita tuotteita ja joitakin hyvin harkittuja lisävarusteita. Siksi niitä on helppo tilata ja toimitusajat ovat lyhyet. Nordtrack-tuotteita myy Metso Outotec ja sen maailmanlaajuinen jakelijaverkosto. Voimme toimittaa tuotteet juuri sinne, missä niitä tarvitaan, haluttuun aikaan. Saat tarvitsemasi tuen ja osat, ja toiminnastasi tulee tuottavaa ja kannattavaa nopeasti.

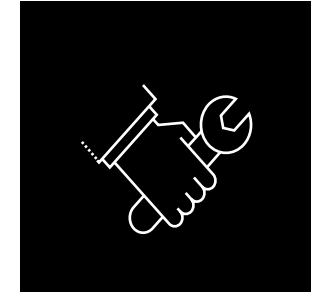

Metso Outotec ja sen valtuutettujen Metso Outotec -jälleenmyyjien verkosto tarjoavat kaikille Nordtrack-tuotteille asiantuntijapalveluja, teknistä tukea ja aitoja varaosia.

Kaikilla Nordtrack-tuotteilla on Metso Outotecin vakiotakuu.

